

第39回岩手県南・宮城県卓球大会

中学生2年生以下団体戦

と き : 令和元年11月23日(土)

と ころ : 宮城県栗原市若柳総合体育館

『アスパル・わかやなぎ』

主 催 若 柳 卓 球 協 会

団体戦の試合進行及び注意事項

1. 予選リーグは指定されたコートを使用して下さい。
試合順序は以下になります。

	3 チーム	4 チーム	
1 回目	② × ③	① × ④	② × ③
2 回目	① × ③	① × ③	② × ④
3 回目	① × ②	① × ②	③ × ④

※共有コートは最初に上位のコート番号のチームが使用します。

2. 予選リーグ及び順位トーナメントは全て3点先取です。
3. 団体戦は、全てオーダー用紙を指定されたコートに持ち寄り、備え付けの対戦記録用紙に張り付け速やかに整列し、あいさつ後は、オーダーは読み上げないで試合を開始して下さい。
4. 審判は、試合の無いチームが行って下さい。（指定されたコートから離れないで下さい。）4チームの場合は相互審判となります。なお、順位トーナメントは相互審判となります。
5. ベンチは、番号の若いチームがステージ側となります。
6. 試合終了後は、相手ベンチへの挨拶は行わないで下さい。
7. 団体戦は、勝敗が決まったら、勝ったチームの代表者または選手が進行席に試合結果（対戦記録用紙）を届けて下さい。
8. 順位トーナメントの試合については、コート等は進行係の指示をよく聞いて行って下さい。（複数コートの併用がある場合があります。）
9. ボールと鉛筆は各コート備え付けのカゴに入れてありますので、終了後は必ず戻すようお願いいたします。
10. 空いているコートでの練習は行わないで下さい。
11. ラバーの張替については、指定の場所以外では行わないで下さい。
12. 団体戦の表彰は、1位トーナメント3位まで表彰します。
13. 団体戦の順位トーナメントは、1位トーナメントを優先して行うため、体育館の使用時間により2位、3、4位トーナメント全てを行なえない場合があります。

会場使用上の注意

1. 会場内は土足厳禁です。（フロアはスリッパ禁止）
2. ゴミは持ち帰りとなっておりますのでご協力下さい。
3. 飲食等は2階ギャラリー、1階ロビーでお願いします。フロア内は水分補給に限り、ふた付きの物（ペットボトル等）を許可します。
4. 体育館は公共施設ですのでマナーを守って使用して下さい。
5. 最近忘れ物が多くなっておりますので、管理の徹底をお願いします。
6. 若柳総合体育館（アスパル）は敷地内全面禁煙となっております。

男子団体

スーパーシードAブロック

1	錦桜紅羅舞	宮城県	登米市
2	横手北	秋田県	横手市
3	仙台卓球センター	宮城県	仙台市
4	大江A	山形県	西村山郡

スーパーシードBブロック

1	七ヶ浜CTC	宮城県	宮城郡
2	岩出山陽輝	宮城県	大崎市
3	若柳クラブ	宮城県	栗原市
4	山形河北A	山形県	西村山郡

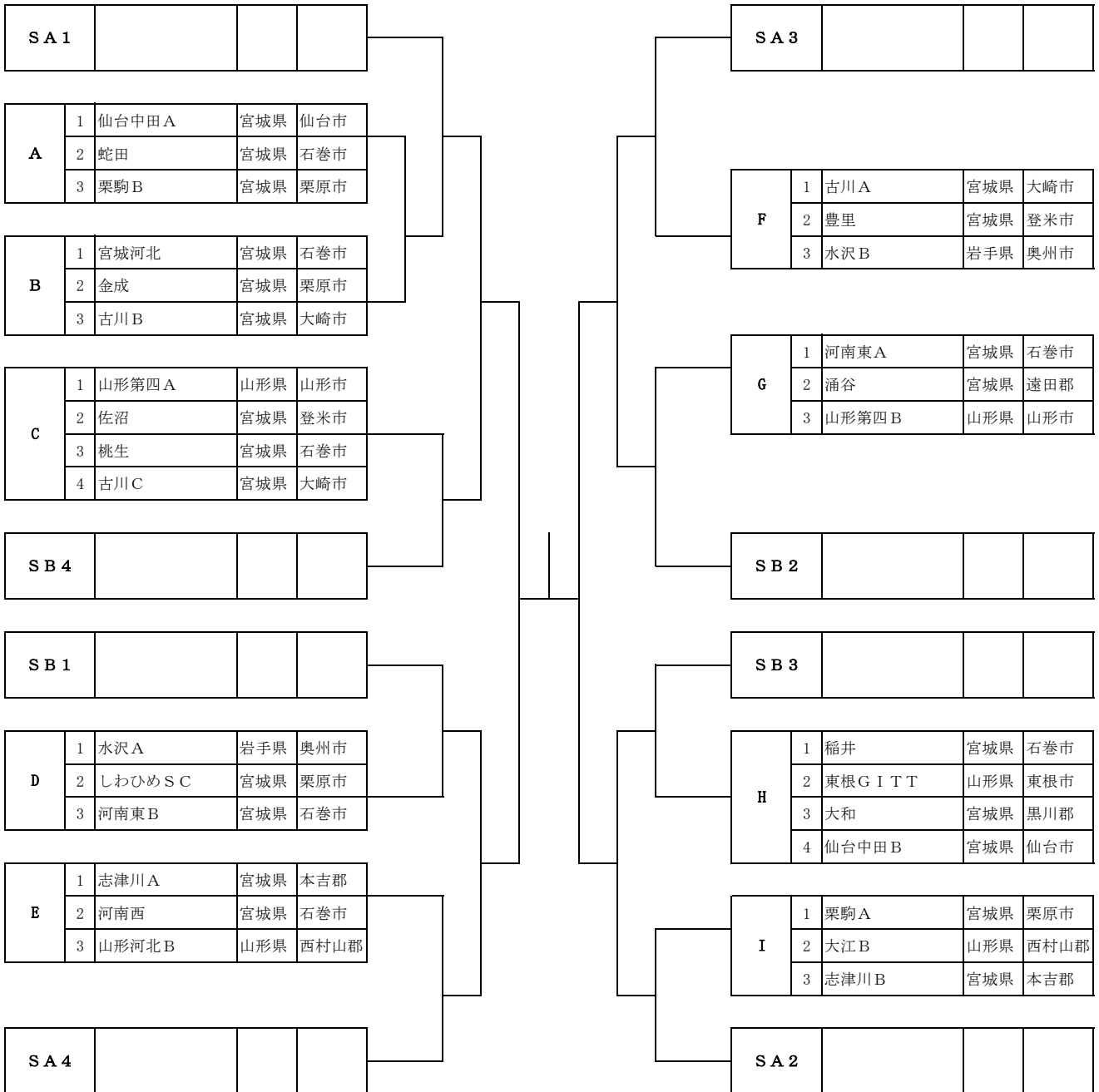

女子団体

スーパーシードAブロック

1	宮床A	宮城県	黒川郡
2	秋田西	秋田県	秋田市
3	松山三本木A	宮城県	大崎市
4	山形河北	山形県	西村山郡

スーパーシードBブロック

1	河南東	宮城県	石巻市
2	志波姫	宮城県	栗原市
3	錦桜紅羅舞	宮城県	登米市
4	若柳クラブ	宮城県	栗原市

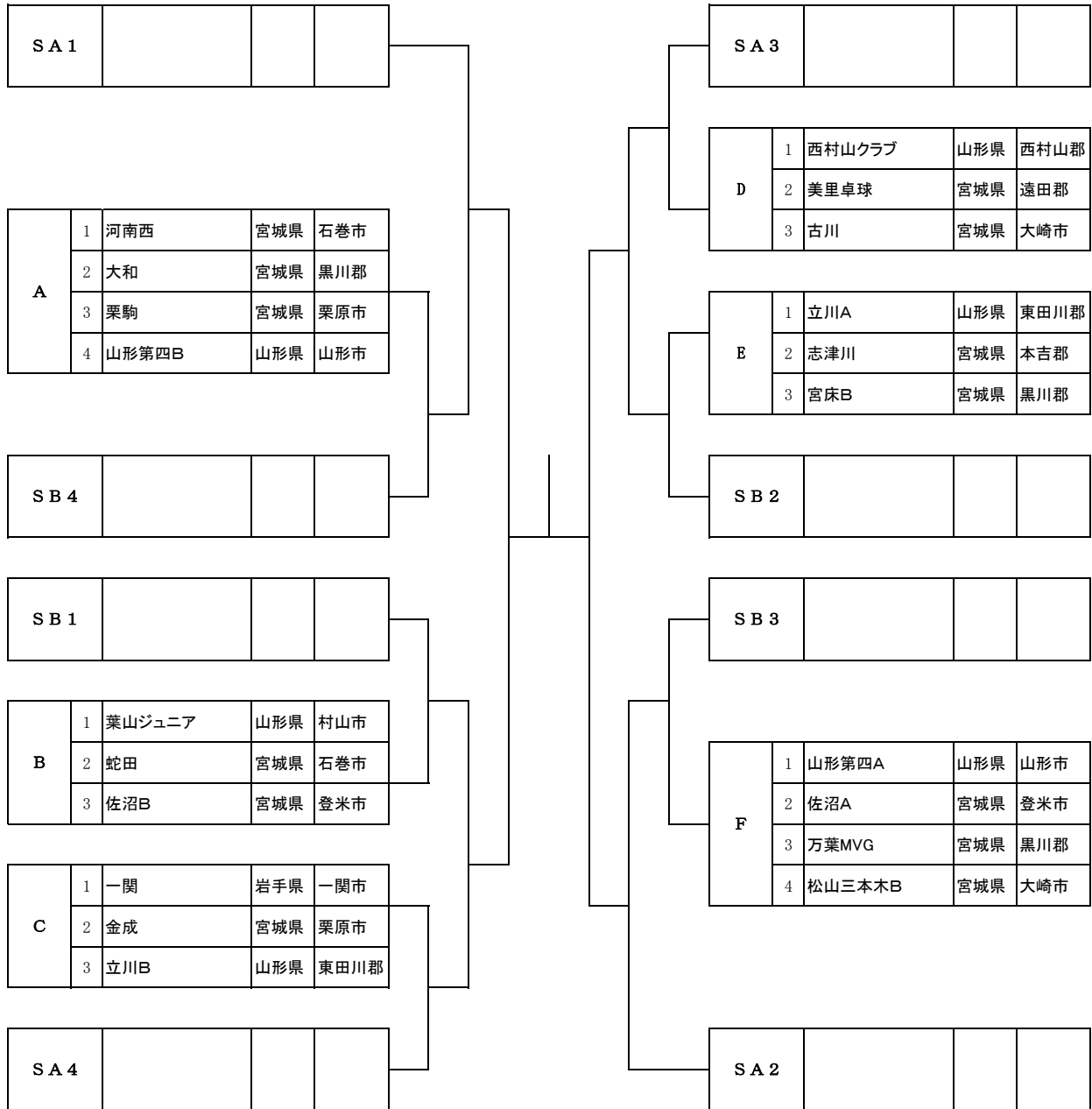

男子団体予選リーグ

スーパーシードAブロック

No.		錦桜紅羅舞(宮城)	横手北(秋田)	仙台卓球センター(宮城)	大江A(山形)	試合得点	順位
①	錦桜紅羅舞(宮城)						
②	横手北(秋田)						
③	仙台卓球センター(宮城)						
④	大江A(山形)						

スーパーシードBブロック

No.		七ヶ浜CTC(宮城)	岩出山陽輝(宮城)	若柳クラブ(宮城)	山形河北A(山形)	試合得点	順位
①	七ヶ浜CTC(宮城)						
②	岩出山陽輝(宮城)						
③	若柳クラブ(宮城)						
④	山形河北A(山形)						

Aブロック

No.		仙台中田A(宮城)	蛇田(宮城)	栗駒B(宮城)	試合得点	順位
①	仙台中田A(宮城)					
②	蛇田(宮城)					
③	栗駒B(宮城)					

Bブロック

No.		宮城河北(宮城)	金成(宮城)	古川B(宮城)	試合得点	順位
①	宮城河北(宮城)					
②	金成(宮城)					
③	古川B(宮城)					

Cブロック

No.		山形第四A(山形)	佐沼(宮城)	桃生(宮城)	古川C(宮城)	試合得点	順位
①	山形第四A(山形)						
②	佐沼(宮城)						
③	桃生(宮城)						
④	古川C(宮城)						

Dブロック

No.		水沢A(岩手)	しわひめSC(宮城)	河南東B(宮城)	試合得点	順位
①	水沢A(岩手)					
②	しわひめSC(宮城)					
③	河南東B(宮城)					

男子団体予選リーグ

Eブロック

No.		志津川A(宮城)	河南西(宮城)	山形河北B(山形)	試合得点	順位
①	志津川A(宮城)					
②	河南西(宮城)					
③	山形河北B(山形)					

Fブロック

No.		古川A(宮城)	豊里(宮城)	水沢B(岩手)	試合得点	順位
①	古川A(宮城)					
②	豊里(宮城)					
③	水沢B(岩手)					

Gブロック

No.		河南東A(宮城)	涌谷(宮城)	山形第四B(山形)	試合得点	順位
①	河南東A(宮城)					
②	涌谷(宮城)					
③	山形第四B(山形)					

Hブロック

No.		稲井(宮城)	東根GITT(山形)	大和(宮城)	仙台中田B(宮城)	試合得点	順位
①	稲井(宮城)						
②	東根GITT(山形)						
③	大和(宮城)						
④	仙台中田B(宮城)						

Iブロック

No.		栗駒A(宮城)	大江B(山形)	志津川B(宮城)	試合得点	順位
①	栗駒A(宮城)					
②	大江B(山形)					
③	志津川B(宮城)					

男子団体1位トーナメント

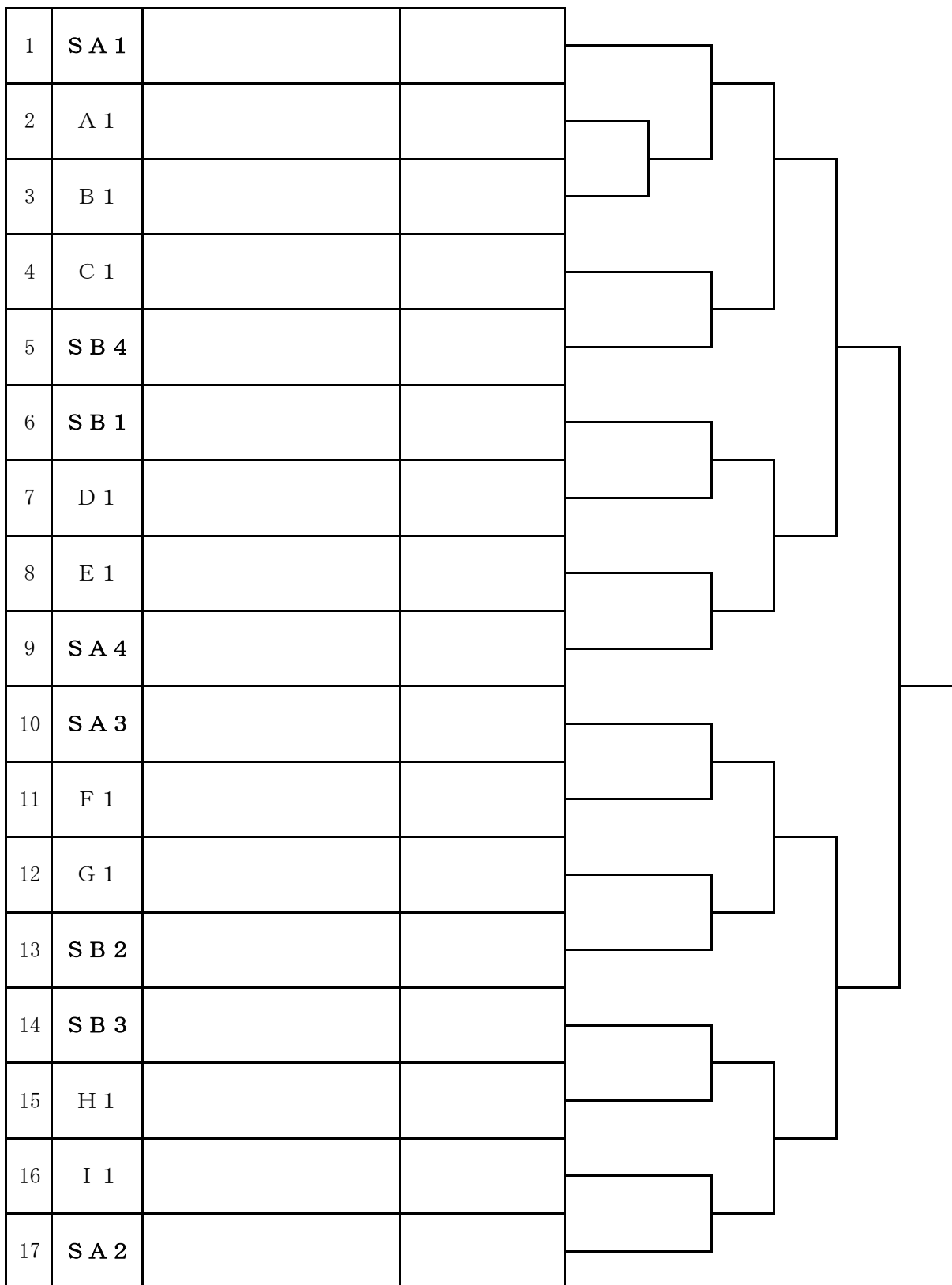

男子団体2位トーナメント

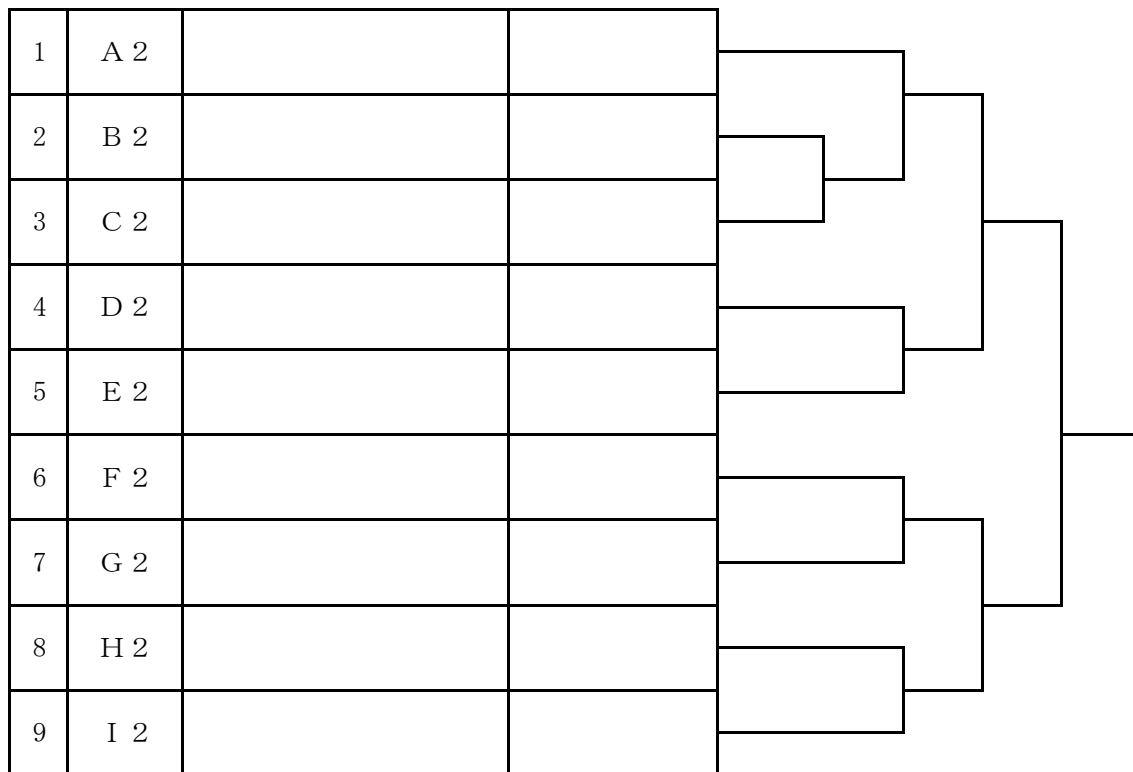

男子団体3、4位トーナメント

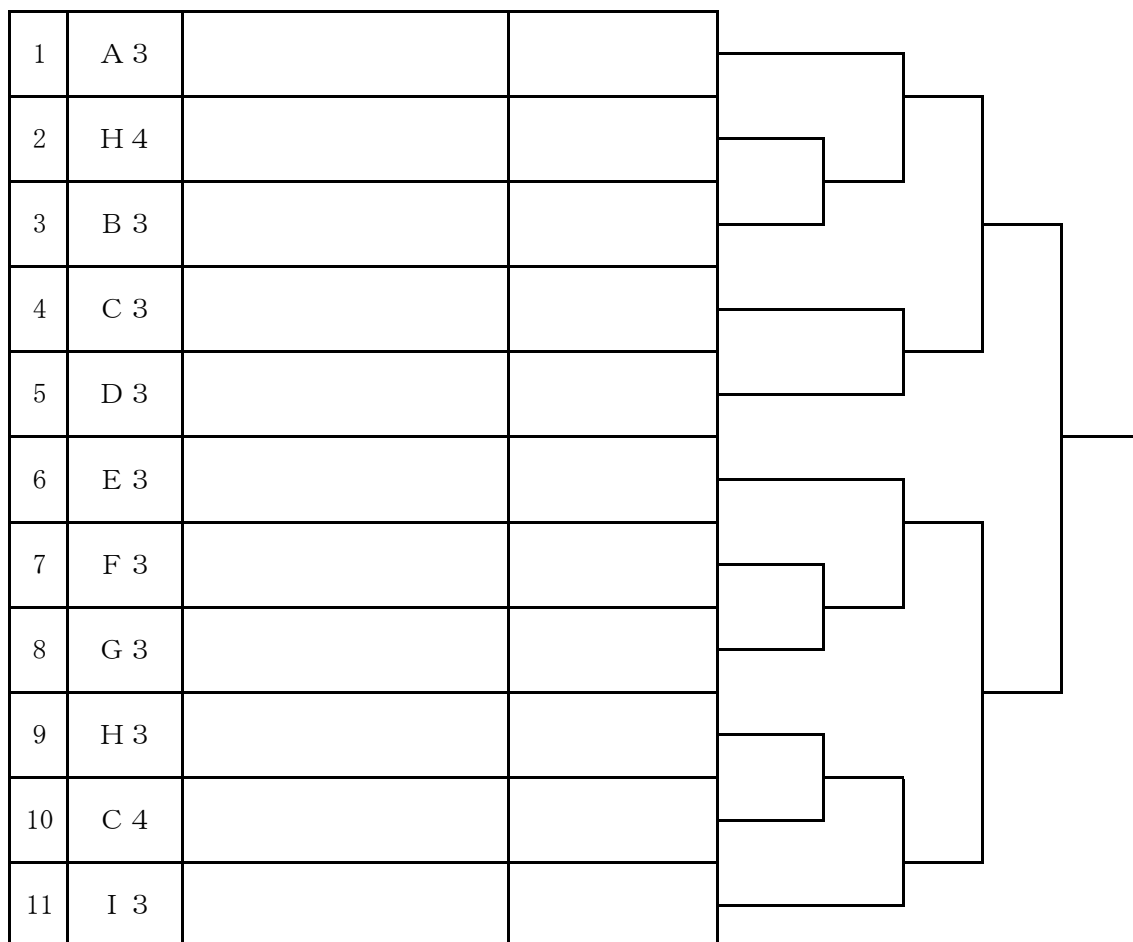

女子団体予選リーグ

スーパーシードAブロック

No.		宮床A(宮城)	秋田西(秋田)	松山三本木A(宮城)	山形河北(山形)	試合得点	順位
①	宮床A(宮城)						
②	秋田西(秋田)						
③	松山三本木A(宮城)						
④	山形河北(山形)						

スーパーシードBブロック

No.		河南東(宮城)	志波姫(宮城)	錦桜紅羅舞(宮城)	若柳クラブ(宮城)	試合得点	順位
①	河南東(宮城)						
②	志波姫(宮城)						
③	錦桜紅羅舞(宮城)						
④	若柳クラブ(宮城)						

Aブロック

No.		河南西(宮城)	大和(宮城)	栗駒(宮城)	山形第四B(山形)	試合得点	順位
①	河南西(宮城)						
②	大和(宮城)						
③	栗駒(宮城)						
④	山形第四B(山形)						

Bブロック

No.		葉山ジュニア(山形)	蛇田(宮城)	佐沼B(宮城)	試合得点	順位
①	葉山ジュニア(山形)					
②	蛇田(宮城)					
③	佐沼B(宮城)					

Cブロック

No.		一関(岩手)	金成(宮城)	立川B(山形)	試合得点	順位
①	一関(岩手)					
②	金成(宮城)					
③	立川B(山形)					

Dブロック

No.		西村山クラブ(山形)	美里卓球(宮城)	古川(宮城)	試合得点	順位
①	西村山クラブ(山形)					
②	美里卓球(宮城)					
③	古川(宮城)					

Eブロック

No.		立川A(山形)	志津川(宮城)	宮床B(宮城)	試合得点	順位
①	立川A(山形)					
②	志津川(宮城)					
③	宮床B(宮城)					

Fブロック

No.		山形第四A(山形)	佐沼A(宮城)	万葉MVG(宮城)	松山三本木B(宮城)	試合得点	順位
①	山形第四A(山形)						
②	佐沼A(宮城)						
③	万葉MVG(宮城)						
④	松山三本木B(宮城)						

女子団体1位トーナメント

1	SA 1			┌───┐ │ │ └───┘
2	A 1			
3	SB 4			┌───┐ │ │ └───┘
4	SB 1			
5	B 1			┌───┐ │ │ └───┘
6	C 1			
7	SA 4			┌───┐ │ │ └───┘
8	SA 3			
9	D 1			┌───┐ │ │ └───┘
10	E 1			
11	SB 2			┌───┐ │ │ └───┘
12	SB 3			
13	F 1			┌───┐ │ │ └───┘
14	SA 2			

女子団体2位トーナメント

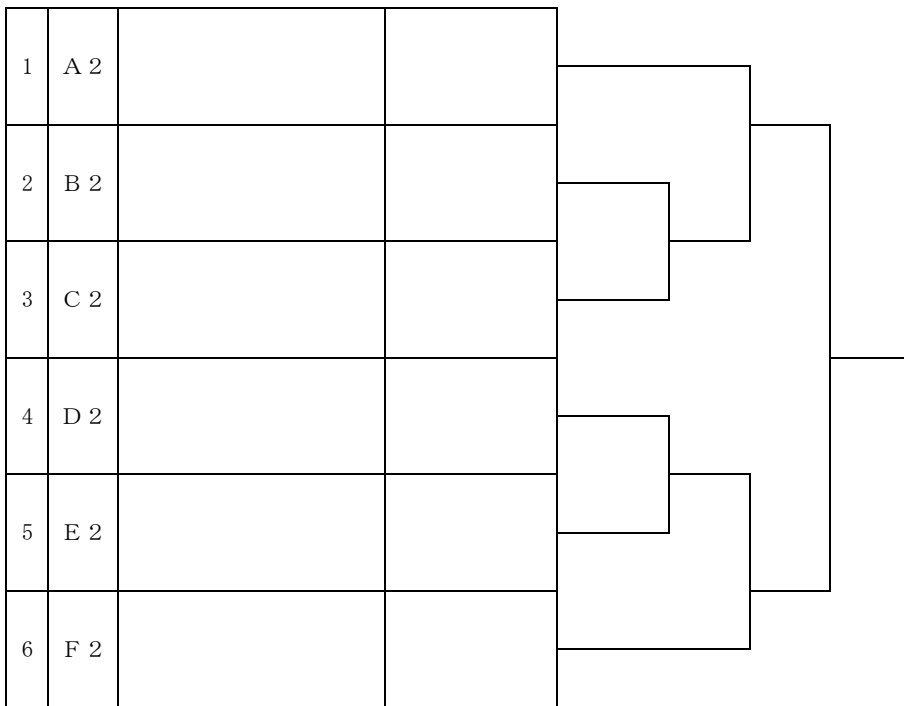

女子団体3、4位トーナメント

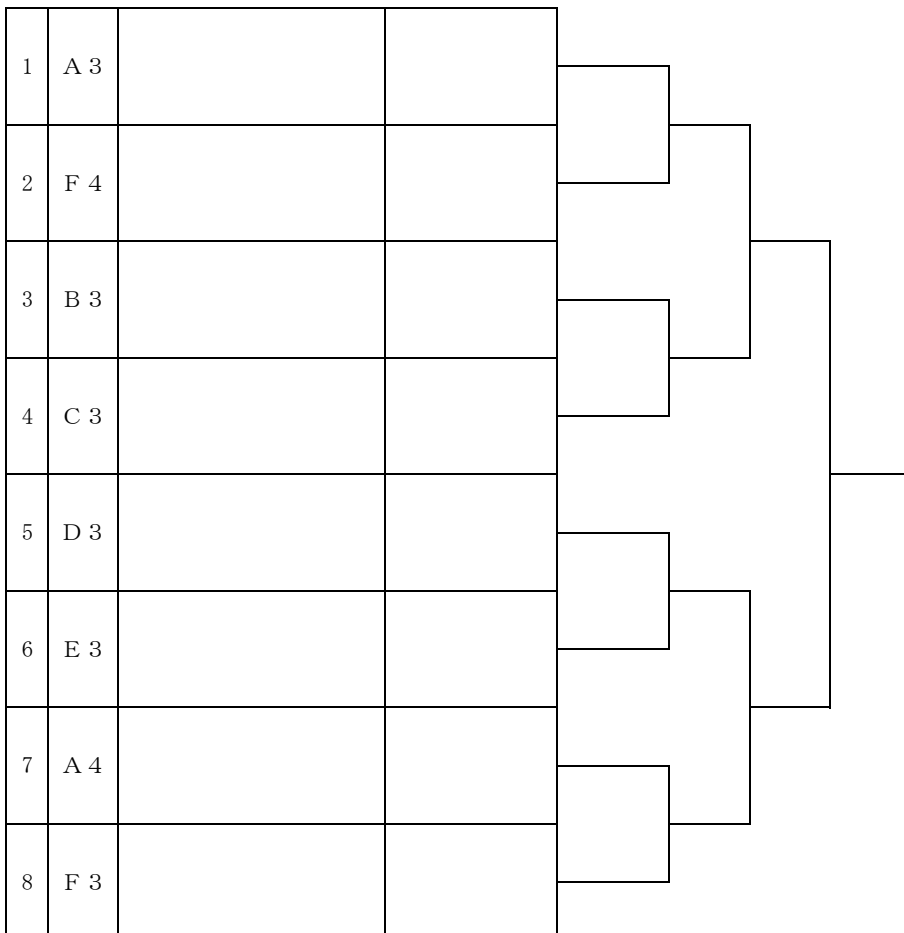

第1ステージ（団体リーグ戦）コート割り

メインアリーナ							
コート	ブロック	コート	ブロック	コート	ブロック	コート	ブロック
1	WT-SA	10	WT-SB	19	WT-A	28	MT-C
2		11		20		29	
3	共有	12	共有	21		30	MT-D
4	WT-SA	13	WT-SB	22	WT-F	31	MT-E
5		14		23		32	MT-F
6	MT-SA	15	MT-SB	24		MT-A	33
7		16		25	34		MT-I
8		17		26	共有	35	MT-H
9		18		27	MT-B	36	

サブアリーナ			
コート	ブロック	コート	ブロック
37	WT-B	41	WT-D
38		42	
39	WT-C	43	WT-E
40		44	

※WT(WOMAN TEAM)は女子団体、MT(MAN TEAM)は男子団体の略です。
 SAはスーパーサイドA SBはスーパーサイドB